

MIC. # 4947B (RAB. 1748)

BEN SIRA, ALPHABET OF.

ALFA BETA DE-BEN SIRA.

These images are from the collection of the Library of the Jewish Theological Seminary (JTS). JTS holds the copyrights to these images. The images may be downloaded or printed by individuals for personal use only, but may not be quoted or reproduced in any publication without the prior permission of JTS.

הועתק והוכנס לאינטרנט
www.hebrewbooks.org

ע"י חיים תש"ע

אלפא ב'תא דבן ס'רא.

ITALY: [1750-1850]

ITALIAN SCRIPT

IMAGE EVALUATION TEST TARGET QA-3

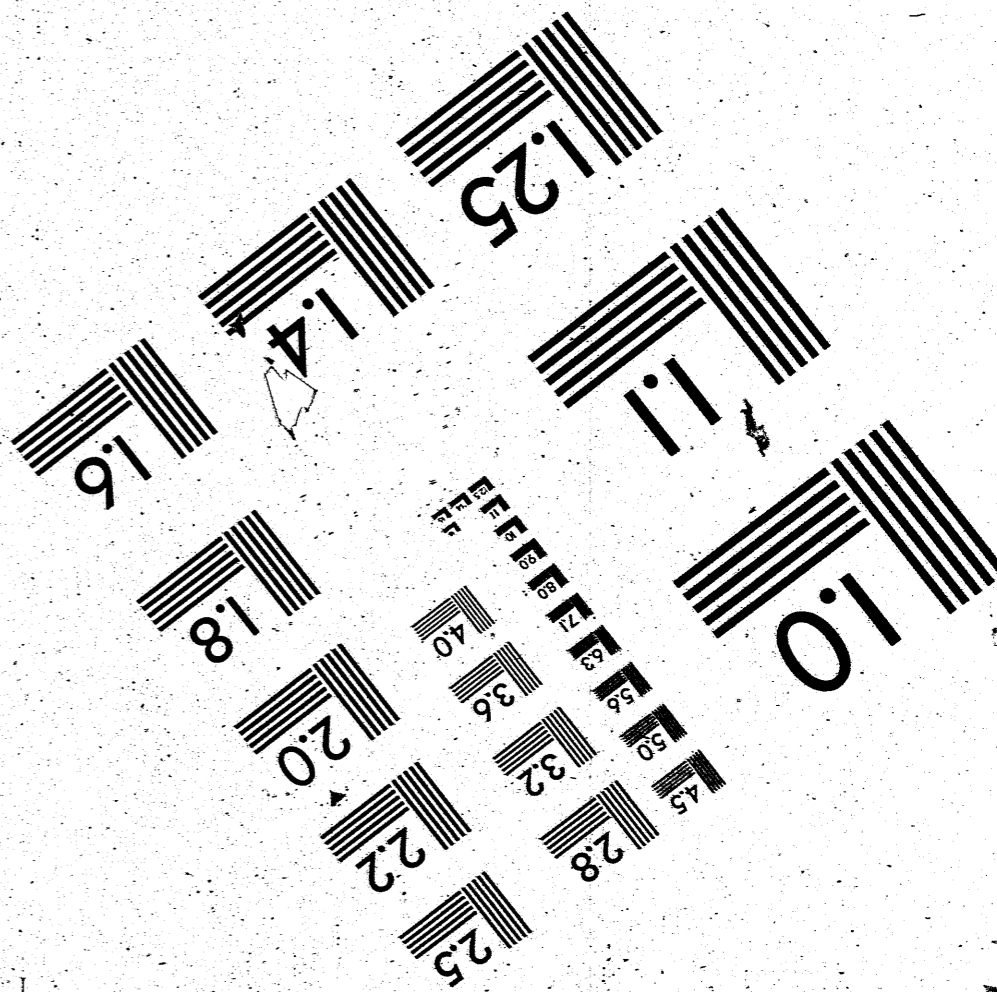
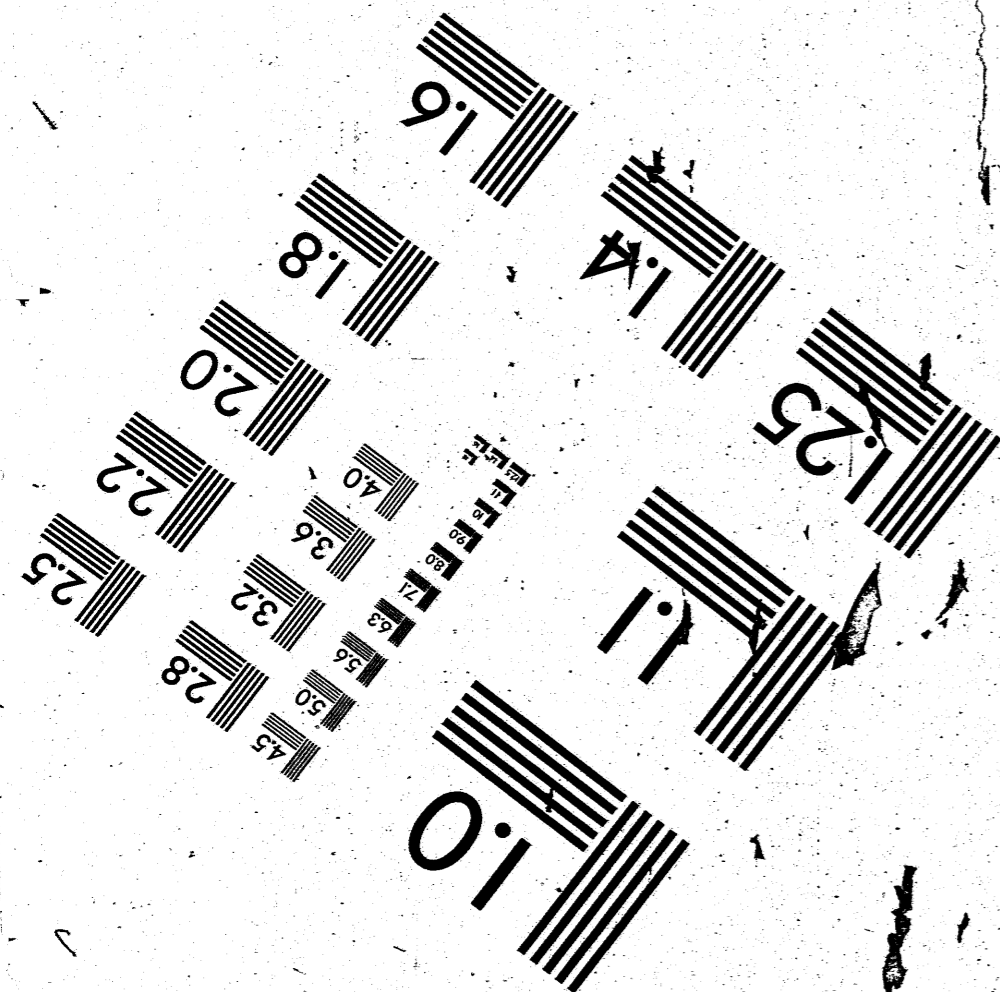
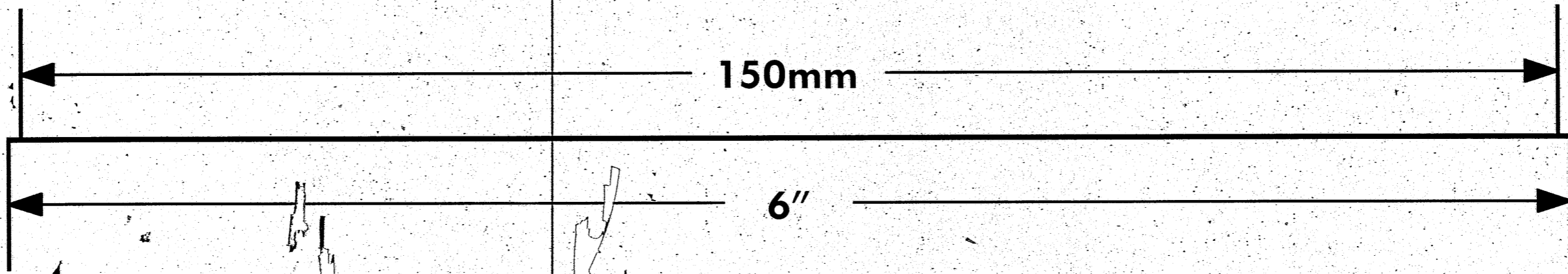
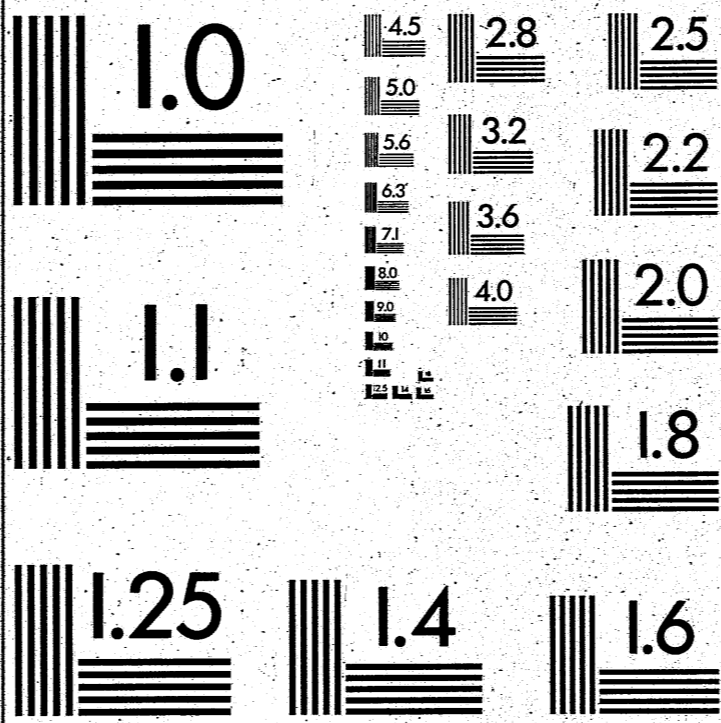
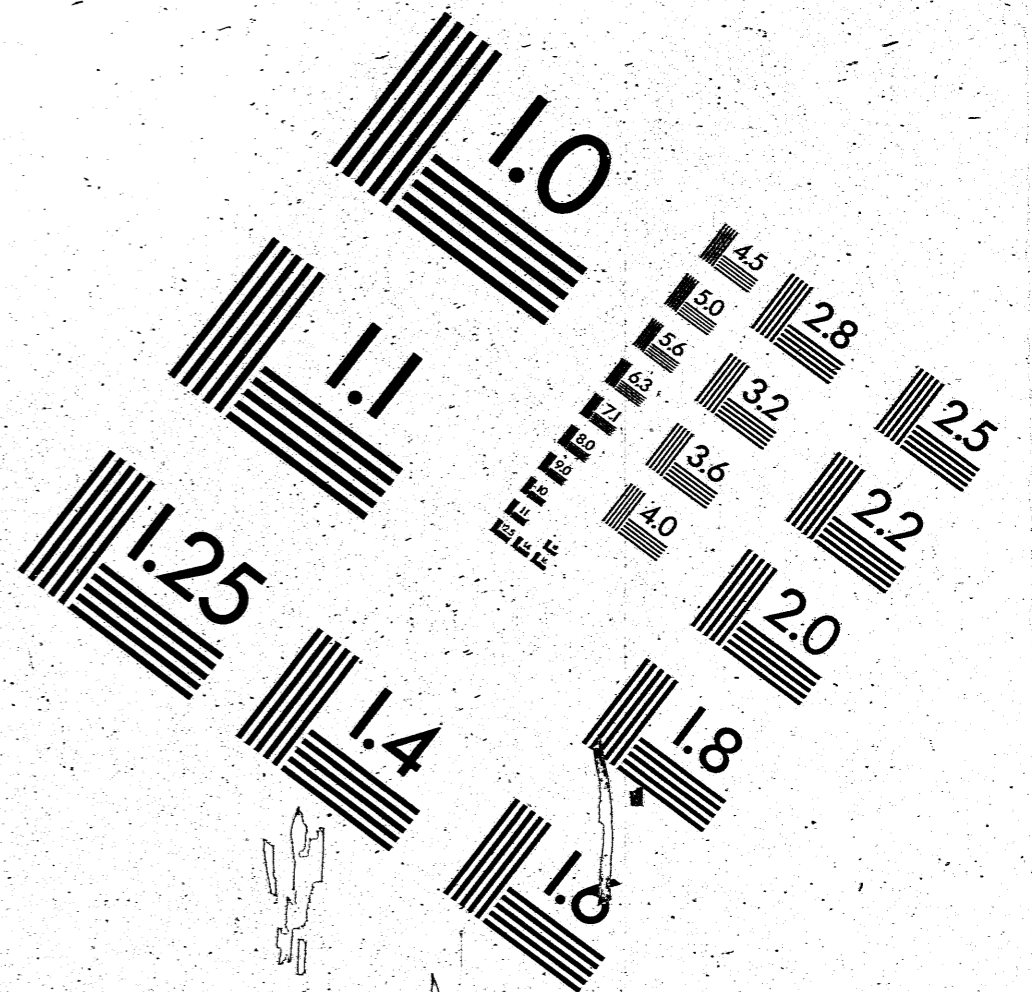
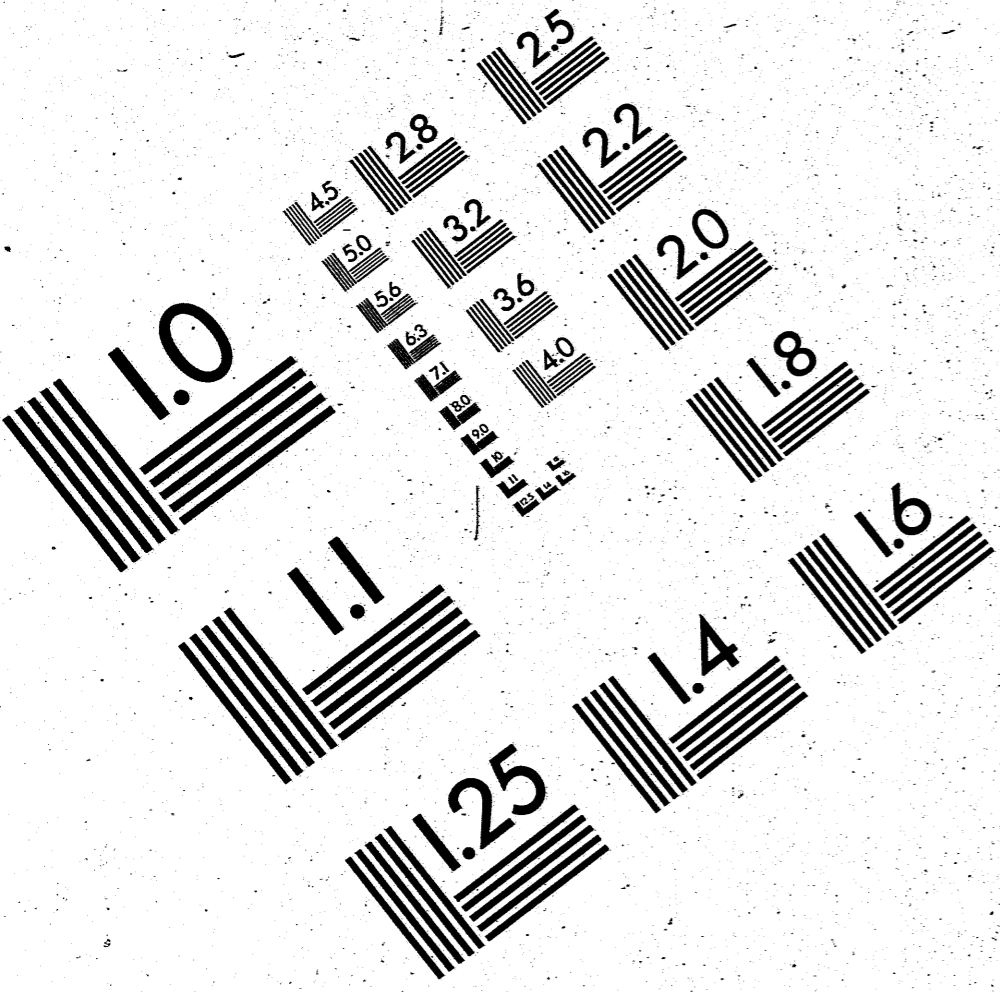

APPLIED IMAGE
1653 E. MAIN STREET
ROCHESTER, NY 14609
TEL (716) 412-0300
FAX (716) 488-5989

לבעוס אמרם לו אמרם כבעוס אל מציף ער לי שאעטוש
לפניו מלך עיטושים דחרר וחחרתים ואפילו שחא יחירק ושחתין
עלי יחיס ולא אלעתיש אעשם אמרם לו אל קראנן לך אע אלך צמקומך
ואעטוש לפניו מלך עיטושים לך ציף וצצילו אלס מיל וכלך סודר צפיעתי
לזם יתים ואל קעטוש לים יפיו מוכנס לזם סלזי חיל כל זעם
לזם אל מעטוש פיהם עוחלם צחילם וחחרצת צין עינם פאזר אל וסנצלה אר
עכחם וסוין רח אר פיה מעט מעט ופסקו חחרם פעטוש כלל דאמר לזם יחיס
לזם חספם עטוש לזם סלזי דק קולצים וחחרם לזם עטוש לזם אלס פ
עטושים ולא יכולם לעטוש מפיל פעם מיל עמל וסין סחיל דאמלו אמרם לזם
לזם עטושים לזם אלול עטושים פיה מלם רחל צצין וכל עמלם
שעטושים צמין יכלך יעשם לרפיו דלס צמא לזם וסצצין לזם פחטושים לזם לחם
לזם וסו אל מלם צפל ווחא דת ערום וצמא לזם ווחא דת לזם סקצם
לזם כל ווחא דת מ' ואם לזם צמא ווחא דת עכר פיה חחציות וכך
סעולפיהם סיס יחיר עב טימן צחטר צוחא אמל נמר צ פעולם וסיה יופי חחציות
ווחקום דזמ סקצם נע לזם אלול דפוחתו אמרם לזם לזם לזם לזם לזם
כך לזם חסב חם וצמא יקוין צעולם סמין חחציות לעולם אלס יופ אמל לזם
ואצוין וצמא אמרם לזם צכות יקוד מ' ספיר לזם חן טיטו כרזע עשמיס לחוף
לזם לזם כעורצם פשימו חן כפלים לזם לזם ויזמנו אצותים פויעמוס ויקראו
אלו לזם עורצ אמרם יקראו ויצו לזם יקוין צפין ויאלו ויחין לזם יחיס
דמרי ויחירי אצותים חספ חקלים יפואם לחם אל ח' לזם סקצם עולמו לזם

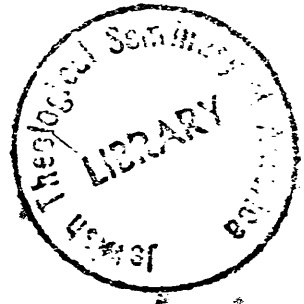

S 11
57

ועב
1464

ועצבתי חמסין ואין צום בנאם א"ל שער א"ל קצב דוד מלך ישראל ע"י יצחק
נאם צרעם מבלת ע"י א"ל ופא צום וציוניען נרבי חרובים מנחם יצחק ע"י קצב
נחם בנאם צאלו צראק צעזחוק צרעם מבלת רצח ומחמתן ואין צום
עבדתי ארון כל אשם ולא יצטנו אנטס מסר ומלך אשם צבריות ואינו יודע יחוק
נצבוקה ואין צו בנאם אע"פ א"ל קצב אהר מלען אהם על צבריות יצחק ע"י
והצטרף אשם ורע אהם צראמו צעזחוק צמער אשם אהר מלך קצב
עצבתי ארון על אשם בלעם וסרס אהר צא אהר נאם ארון א צלמי אשם אהר
כיום אשם נבטיים קרע ארון לקרעם ובלך יודע צום אשם ופא צלמי ונאם בעצבתי צק
ואחר אשם צרון צוראק נצרום אשם רצ"ע חישש פחעטי וכן צמחוק
צב חעטי נאם ולעם אשם עכמוטם ולעם אשם ופא צמחוק
צום ומחמתן כיון צעזחוק אהר מלך אשם אהר מלך אשם צעזחוק
צום ומחמתן צעזחוק אהר מלך אשם אהר מלך אשם אהר מלך אשם
אז על כל חעטי צב אשם צעזחוק אהר מלך אשם אהר מלך אשם
צמחוק דוד אהר אשם אשם אשם אשם אשם אשם אשם אשם אשם
ורצו פ"ו לקטות צי ונבם ועצבתי רצו ונאם אשם אשם
וכצא אשם מבין רצו אשם אשם אשם אשם אשם אשם אשם
פ"ו עליו כשעמולם קולם וצק רחמים מ"ו אהר מלך אשם
עצבתי צמחוק אשם אשם אשם אשם אשם אשם אשם אשם
לקטן ונאם לו שצח אשם אשם אשם אשם אשם אשם אשם
קצב אשם אשם אשם אשם אשם אשם אשם אשם אשם

צמחוק

עתה נדון כנפיש ופורה נפן עוף פעוסות וצקטו אפרים נחוט
 אותם בעורב חילם צרמוות וצא עלים נפת עצרם ביחם יולם שר ולבן
 גקרב שר ועוד עקרב עורב שעיניו את אעו צכא סללן חרוב ~~למה~~ ופיו פחיות
 חצקין אותם ובעלם שם ובשרם כקצם שפיעתו עלים שאל אצטל צריתו ונתן לים כח
 ופורה לחעלם מן פעוסות אפיכך נקרא שר אפצרם כקצם שבינתו עלים אכך פיה
 פורה לחעלם ארקיע לא יזינום אנוצים וצטל לחות מציחיתו אל פקצם מן פעולם אל
 צרוך שחוק ~~החכמה~~ איראיו ונלם ספוחים ועמוקות ::
 נלם סמרין סירא צסייעתם לאל נדול צבור אנורא ::

ארמון וקמץ פקאום ונכנס אן עין נים סים סכטו של חלוק
 אס פחות צידו ופיה א' זנים על אמר או פקציה יאל לברוקו עשיה
~~אס פחות צידו ופיה א' זנים על אמר או פקציה יאל לברוקו עשיה~~
 אן עין בעקום בעקס נדוס ורכס אסמריצ בעולם דוקו
 פאל ודמר זצום עם בחירס או מוח חלק כור בכטו פקציה צין
 עין אס זצום ציה מחקק ופיה חקמאס ירא אקיס יונכטו צין
 עין אדס זנים ואמ"כ פקמאס ואל אס זנל צין אס אמור וכו'
 אסיק נטור צין עין ונכטו אנכטו לורו אל יונכטו צין וכצחטט
 זכקצ כד פלורים זצום יחיסו ופיה זלק מאוכטו אסמאל ופוא
 מ צין עין ולורו שלחמס בעוק כסמלס חוס מעין פלעקו
 ונכטו יא אדעלס ואל עמס קמאס זצום ציריות ופאכילקס זבל
 ודמקס למחס בעוק ואל אכולתקס חחס זכטו רצירק אל אדל זכטו
 חמטקס זס יקצק ערמקס אמרס חמיקטו ואל זצום אדל זכטו
 זכטו צו פקציה מוכל ואחות איע זומע זיק מאן פוכסס זכטו זכטו
 פציריות זכטו צירקוד אדוקטו ואל זכטו זכטו חכויס ואל זכטו
 וחמקס זכטו חלמקס בעוק זכטו זכטו זכטו זכטו זכטו זכטו
 איע זכטו ציריות זכטו זכטו זכטו זכטו זכטו זכטו זכטו
 זכטו זכטו זכטו זכטו זכטו זכטו זכטו זכטו זכטו זכטו
 ככטו זכטו זכטו זכטו זכטו זכטו זכטו זכטו זכטו זכטו זכטו
 פחיות זכטו זכטו זכטו זכטו זכטו זכטו זכטו זכטו זכטו זכטו
 זכטו זכטו זכטו זכטו זכטו זכטו זכטו זכטו זכטו זכטו זכטו

מקרא

עתה נדון כנפיש וסרתם נתן עוים בעומום וצקאו אפרוק נחלט
 אותם בעורב חילם צרמוות וצא עליה נקת עצרם ביחמ וילום שר ולקן
 גקום שר ועורב נקום עורב שעינר את אעו צפא שללן מרוצ **למטה** ופיו פחיות
 חצקין אותם ובעסו ש ופארם פקצום שפיעתו עליה לא אצטא צריותו ונתן אים כח
 ופורה לחעלם מן עומום אפיכך נקח שר אפארם פקצום שבינתו עליה אפר **מא**
 פורה לחעלם ארקיע לא יזינום מניצום וצטא לחות מצימותיו א פקצום מן בעולם **הא**
 צרוך **למק** **חמכמתו** איראיו ונילם ספומיה ועמוקות ::
 נשאלם סמר צן סיחא צסייעתם לאל נדול נצור אנחא ::